



500 XLE

BEHANDLUNGSTUHL



D

2024V02

ENJOY QUALITY AND DESIGN

500 XLE

Art. Nr.: 1500 0006

Der optimale Behandlungsstuhl für schnelle Rotationsysteme in ambulanten OPs.

**Leistungsstark
und wendig**



MED.TEC auf höchstem Niveau

Doppelaufrollen

Vier voll drehbare Doppelaufrollen für einfaches und rückschonendes Schieben.



Fahrwerk/Rahmen

Präzisions-Stahlrahmen-Fahrwerk, zinkgrundiert mit Strukturlackierung in Anthrazit.

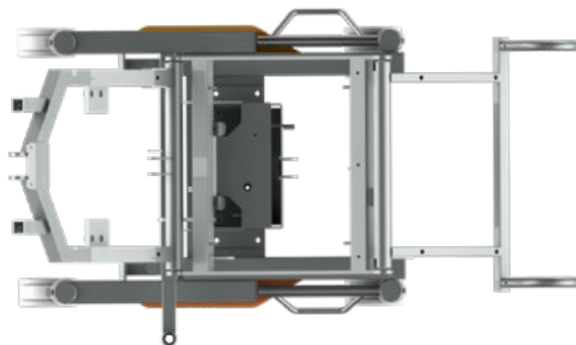

Fahrwerksabdeckung/Polster

Die Hochglanz-Kunststoffverkleidung mit kratzfester und schlagzähmodifizierter Oberflächenveredelung ist besonders hygienisch und leicht desinfizierbar.

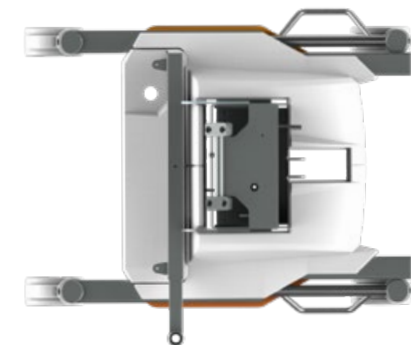

Bester Zugriff im Kopfbereich

Kopfteil

3D und längs verstellbares Kopfteil mit Mulde und Nackenunterstützung garantiert eine sichere und korrekte Lagerung des Kopfes.

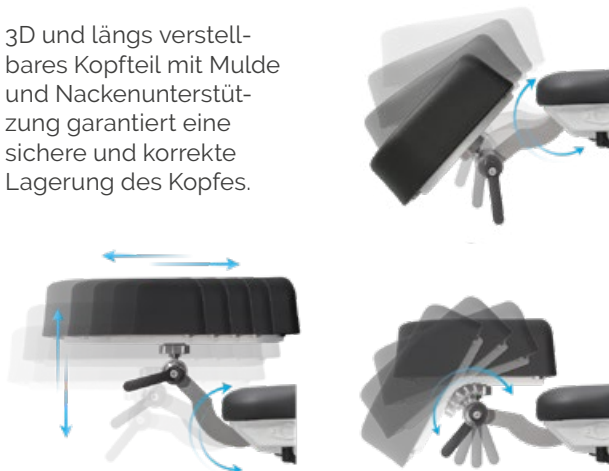

Komponenten

Kopfteil mit Kugelgelenk und mehr

Entdecken Sie auf Seite 34-35 zusätzliche Ausstattung zur Anbringung von umfangreichen Komponenten.

Art. Nr.: 3351 1021



Sterile Positionierung durch Operateur/Höchstmaß an Beinfreiheit

Flexible Fußbedienung

Abnehmbare Fußastatur mit stufenloser elektronischer Höhen- und Kopfverstellung inkl. Reaktivierungsknopf.



Positionierung

Der Behandlungsstuhl 500 **XLE** ist den Erfordernissen der Positionierung und ergonomischen und bequemen Behandlung des Patienten insbesondere für ambulante OP-Techniken angepasst und verfügt über vielseitige Verstellfunktionen des Kopf-, Rücken-, Sitz- und Beinteils und der Gesamtstuhlhöhe für den Patiententransport.

- Acht frei programmierbare Memory-Positionen
- CPR-Taste
- Reset-Taste
- Auto-Run-Funktion
- Akku-Ladestandsanzeige

Positionierung per Handtastatur

Memo-Belegung/Standard-Empfehlung



Handtaster

Multifunktionaler Handtaster

- Akkuanzeige
- Reset-Taste
- CPR-Taste
- Auto-Run-Funktion
- 8 frei programmierbaren Memory-Positionen

Mechanische Manövrierhilfe "Steering-Guide" am Fahrwerk



Bedienung über Fußhebel am Fahrwerk

Aktivierung der Richtungsweisung

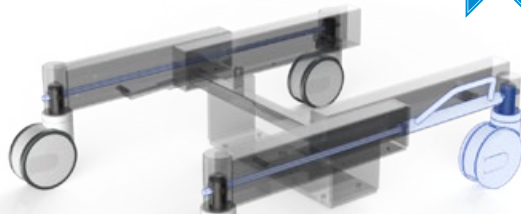

Schieben aus Kopfrichtung

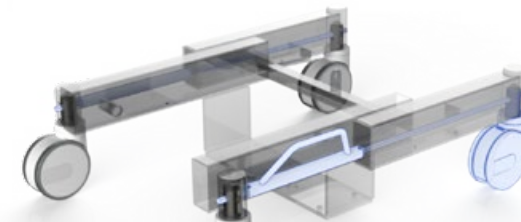

Schieben aus Fußrichtung

Bremssystem

Manuelle verstellbare Fußhebel

Räder gebremst

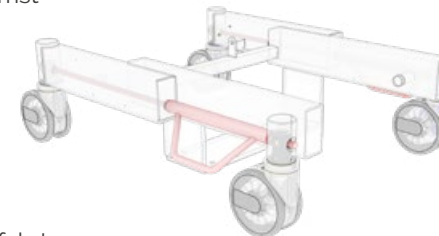

Räder in Freifahrt,
Richtungsweisung
deaktiviert!

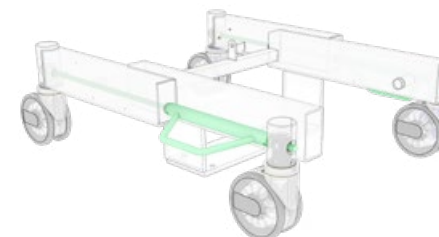

Schiebegriffe

Abnehmbare Schiebegriffe fußseitig für einfaches Manövrieren und Umlagern des Patienten.



Armlehnen

Abklappbare und abnehmbare Armlehnen für einfaches Ein- und Aussteigen und Umlagern des Patienten.



Komponenten

Zusatzgriffe/Schulterpolster und mehr

Entdecken Sie auf Seite 34-35 zusätzliche Ausstattung und umfangreiche Komponenten.



500 XLE comfort

Art. Nr.: 1500 0006
+ 3037 0080

Unser 500 XLE mit extra-dicker Polsterung, integrierter Knierolle und abgeflachtem Nackenbereich – für mehr bequemen Liegekomfort.

**Besonderer Komfort,
besondere Flexibilität.**



Polsterung

Comfort

Dickeres Comfort-Polster und integrierte Knierolle je nach Körpergröße des Patienten positionierbar. Comfort-Polsterung, besonders gut für längere Operationen (Netzhaut/Retina) geeignet.



In vielen Farben erhältlich.
Gesamtauswahl siehe Seite 100.
Bestellnummern für andere
Farbkombinationen auf Anfrage.



Flexibilität in jedem Detail

Kopfteil

Das im Nackenbereich abgeflachte Rückenpolster der Comfort-Polsterung bietet ein Maximum an Bewegungsfreiheit für das Kopfteil.



Komponenten

Integrierte Knierolle

Optimaler Patientenkomfort durch integrierte Knierolle, die sich jeder Patientengröße mühelos anpassen lässt.



Bei großen und übergroßen Patienten kann optional eine Bein-
teilverlängerung montiert werden.



Bein- teilverlängerung

Verstellbare Bein-
teilverlängerung inkl. Fußstütze
für mehr Beinfreiheit
und Liegekomfort.



Zudem wird die Einstiegshöhe
um 80 mm verringert.

Art. Nr.: 3351 1028



190 mm

Technische Daten



Fahrwerk

- Rahmenprofil 90 x 50 mm
- Länge Fahrgestell außen 785 mm
- Breite Fahrgestell außen inkl. Hebel 720 mm
- Zinkgrundiert, Strukturlackierung in Anthrazit
- Beidseitig bedienbare Bremse auf je 2 Rädern wirkend, 2 unabhängig voneinander richtungsweisend einstellbare Räder
- Doppellaufrollen \varnothing 125 mm
- Fußtastatur abnehmbar (gesamt und Kopf auf/ab)
- Not-Aus-Knopf
- Sämtliche Befestigungsschrauben im Sichtbereich Edelstahl
- Mit Potentialausgleichsanschluss

Oberrahmen

- 4-teilige Auflagefläche (Kopf, Rücken, Sitz, Beine)
 - Abnehmbare Polsterung
 - Breite der Auflagefläche 610 mm
 - Breite inkl. Armlehnen 850 mm
 - Länge 1.760 – 1.900 mm (inkl. Beinteilverlängerung) + 190 mm
- | | Winkel | Maße (L x B) |
|--------------|-----------|-------------------------------------|
| • Kopfteil | -29°/+35° | 255 x 245 mm |
| • Rückenteil | 0°/+83° | 610 x 610 mm |
| • Sitzteil | -5°/+35° | 450 x 610 mm |
| • Beinteil | 0°/-77° | 510 x 610 mm |
| • Höhe | | 625 – 925 mm (comfort) 655 – 955 mm |
- Armlehnen je Einstiegs Höhe (standard) 580 mm/500 mm (inkl. Beinteilverlängerung) (comfort) 610 mm/530 mm (inkl. Beinteilverlängerung)
 - Beinfreiheit 520 – 820 mm
 - Trendelenburg -12°/Gegentrendelenburg +5°

Elektrische Steuerung

- Alle Komponenten nach IP54
- Handtastatur mit 8 frei speicherbaren Memory-Positionen, Auto-Run-Funktion, Reset-Taste
- Fußbedienelement mit 4 Fußtastern und Reaktivierungsknopf

Elektrische Antriebe

- Kopf, Rücken, Sitz, Beine, Gesamt auf/ab
- Trendelenburg/Gegentrendelenburg

Hubeinheit

- Gesamthub 300 mm
- Max. Belastbarkeit 250 kg
- Sämtliche Antriebe IP54, mit HAL-Sensorik, memorisierbar

Trendelenburg/Gegentrendelenburg/CPR



Rückenteil/Beinteil



Höhenverstellung

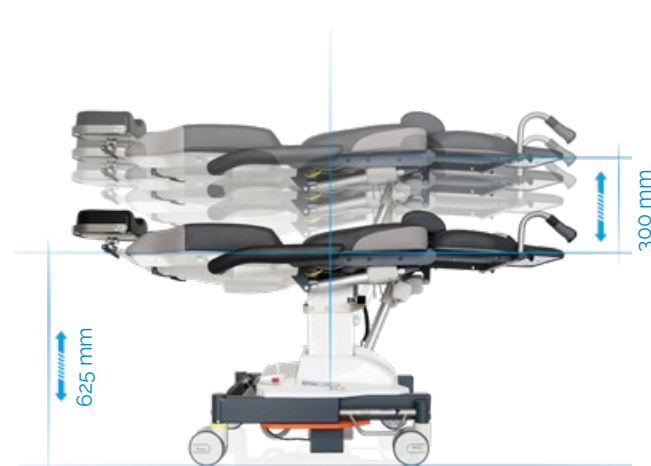

Leistungsstarke Akkumulatoren

- Akkubox mit 2 Akkus (Blei-Gel), umweltfreundlich, wartungsfrei, cadmiumfrei 2 x 12 V, 7,2 Ah
- Als Back-Up System ohne Werkzeug tauschbar
- Akustisches Signal als Unterspannungsschutz bei Tiefentladung der Akkus
- Universelles Ladegerät

Input: 100 – 240 V
Output: 30 V

Betriebsdauer pro Akkuladung

- Gemessen in OP-Zyklen (Vorbereiten-OP-Aufwachen) 100 OPs
- Die Anzahl der OP-Zyklen ist von individueller Bedienung abhängig

Netzfreier Betrieb

Einfaches Laden mit Ladeadapter und in der Akku-Box integrierten Ladeplatine.



Einfacher Akku-Tausch

Zusätzliche Sicherheit durch wechselbare Akku-Box (Back-up System Art. Nr.: 3047 0000). Entladene Akku-Box kann schnell gewechselt werden.



Sonstige technische Details

- Abnehmbare, weg schwenkbare, mitlaufende Armlehnen, voll PUR umschäumt
- Abnehmbares Sitzteil für wartungsfreundlichen Zugriff auf sämtl. elektrische Komponenten

Max. Belastbarkeit 250 kg

Gerätegewicht 135 kg

Technische Änderungen vorbehalten.

Geräteschutz

Abdecktuch *stayClean*

2.000 x 730 mm, Karton á 160 Stück
4 x 40 Stück

Art. Nr.: 3034 0014

Seite 64



Polsterung/Farbpalette

Standardfarbe

500 **XLE**

Anthrazit Art. Nr.: 3037 0052

500 **XLE comfort**

Anthrazit (Hauptfarbe)
+ Chrom (Akzentfarbe)
Art. Nr.: 3037 0092

„skai Tundra“
Seite 102

„skai Pandoria Plus“
Seite 103



Komponenten



500 XLE

Art. Nr.: 1500 0006



500 XLE comfort

Polsterung inkl. integrierter Knierolle, Aufpreis

Art. Nr.: 1500 0006 + 3037 0080



Seitenteil rechts und links, schwenkbar mit Verriegelung, gepolstert, 580x200 mm

Art. Nr.: 3351 0012



Normschiene Sitzteil

Art. Nr.: 3351 0047



Seitenteil rechts und links, 580x200 mm, inkl. Schnellspannkloben zur Anbringung an Normschiene (ohne Normschiene 3351 0047)

Art. Nr.: 3351 0050



Wechselakku (Back-up System)

Art. Nr.: 3047 0000



Schiebegriffe Rückenteil, Paar

Art. Nr.: 3351 0046



Schiebegriffe Rückenteil, Paar

Art. Nr.: 3351 0017



Anästhesiearmauflage mit Universalgelenk, inkl. Armfessel

Art. Nr.: 3351 0011



Tuchabstandhalter flexibel biegsam

Art. Nr.: 3205 0000



Tuchabstandhalter flexibel biegsam, mit Luftanschluss

Art. Nr.: 3206 0000



Halterung für Handtastatur, PVC (ohne Komponentenhalter 3351 0037)

Art. Nr.: 3351 1023

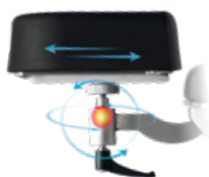

Kopfteil mit Kugelgelenk, 360° Rundumverstellung, ab-Werk-Montage

Art. Nr.: 3351 1021



Handtasterhalterung an Infusionsstange Ø 25/18 mm, PVC

Art. Nr.: 3351 1022



Rammschutz für Kopfteil aus Edelstahl

Art. Nr.: 3028 0000

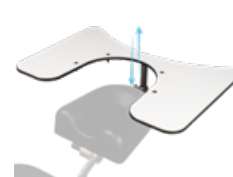

Handauflage 550x370 mm, höhenverstellbar, inkl. Befestigungsplatte, Verfahrensweg 115 mm

Art. Nr.: 3209 0000



Handauflage, höhenverstellbar, inkl. Befestigungsplatte 3013 0000, Verfahrensweg 115 mm

Art. Nr.: 3014 0000



Handauflage, höhenverstellbar, abklappbar, inkl. Befestigungsplatte 3013 0000, Verfahrensweg 115 mm

Art. Nr.: 3014 0005



Befestigungsplatte aus
Edelstahl für Handauflage
3014 0000, 3014 0005 und
3209 0000

Art. Nr.: 3013 0000



Kopfkissen mit Mulde
(rubins pillow), 410 x 250 mm,
Höhe 100 mm,
ab-Werk-Montage

Art. Nr.: 3022 0000

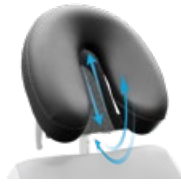

Facial-Kopfkissen,
hufeisenförmig,
inkl. Adapterplatte,
ab-Werk-Montage

Art. Nr.: 3351 1016

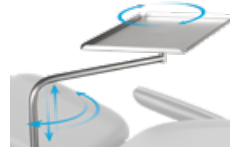

Instrumententisch
500 x 300 x 15 mm, höhen-
verstellbar, schwenkbar,
abnehmbar, inkl. Adapter
(ohne Komponentenhalter
3351 0037)

Art. Nr.: 3065 0000



Schulterpolster
rechts und links
500 XLE
Art. Nr.: 3071 0000

500 XLE comfort
Art. Nr.: 3071 0001

Hygieneprodukte



Abdecktuch für
Behandlungsstuhl,
stayClean
2.000 x 730 mm,
Karton á 160 Stück

Art. Nr.: 3034 0014



NEU

Abwurfgestell
inkl. 12l Eimer,
stayClean kick bucket

Art. Nr.: 3351 1046



Knierolle
Halbrolle 600 x 280 x 140 mm,
PUD-Beschichtung

Art. Nr.: 3019 0000



Knierolle
rund 500 x 150 mm,
PUD-Beschichtung

Art. Nr.: 3050 0000



Handfesseln,
Paar

Art. Nr.: 3015 0000



Körpurgurt mit Klettver-
schluss, 2-teilig

Art. Nr.: 3083 0000



Beinteilverlängerung
inkl. Fußstütze,
ab-Werk-Montage
Aufpreis

Art. Nr.: 3351 1028

Medizinprodukt



Fußfolienschutz

Art. Nr.: 3092 0001



Infusionsstange aus
Edelstahl Ø 25/18 mm,
Einhand-Höhenverstellung
1.070 – 1.660 mm, 4 Haken,
max. 2 kg/Haken, Abtropfglas
mit Halter (ohne Komponen-
tenhalter 3351 0037)

Art. Nr.: 3068 0000



Komponentenarm aus
Edelstahl, schwenkbar,
inkl. ausziehbarer Infusions-
stange Ø 25 mm

Art. Nr.: 3024 0014



Komponentenhalter,
Edelstahl

Art. Nr.: 3351 0037



Flaschenhalter

Art. Nr.: 3072 0002



Instrumententisch
supportLine
höhenverstellbar
730 – 1.000 mm

Art. Nr.: 3351 0026

Farbkarten



Individualisieren Sie die Polster Ihrer Produkte und passen Sie diese farblich an Ihr Arbeitsumfeld an.

Wählen Sie dazu aus einer der folgenden Farbkarten je eine bzw. zwei Farben (Haupt- und Akzentfarbe – wie beim **500 XLE comfort** und **500 ECO**) aus.



Anwendungsbeispiel *motionLine-E*

Die angezeigten Farben auf Ihrem Gerät können geringfügig von den Originalfarben abweichen. Originalfarbkarten können Sie unter info@ufsk-osys.com anfordern.

Beispiel Standardausführung

-  **Hauptfarbe:**
anthrazit F6461197
Art. Nr.: 3037 0052
-  **Akzentfarbe:**
chrom F6461205
Art. Nr.: 3037 0056





500 XLE comfort

Art. Nr.: 1500 0006
+ 3037 0080

Beispiele Farbkombinationen

-  schoko F6461357
Art. Nr.: 3037 0060
-  feuer F6461454
Art. Nr.: 3037 0063



-  safran F6461542
Art. Nr.: 3037 0069
-  schoko F6461357
Art. Nr.: 3037 0060



-  atoll F6461453
Art. Nr.: 3037 0062
-  weiß F6461198
Art. Nr.: 3037 0134



„skai® Tundra“



Hochwertiges skai® Material mit feiner Kalbsledernarbung und dezentem Matt-Glanz-Effekt. Das sehr umfangreiche Farbspektrum ermöglicht viele Anwendungs- und Kombinationsmöglichkeiten.

Produktspezifikation

- Langlebig
- Reißfest
- Pflegeleicht
- Abriebfest (DIN EN ISO 6570-2)
- Lichtecht
- Desinfektionsmittelbeständig
- Biokompatibilität:
Zytotoxizität (EN ISO 10 993-5) und
Epikutantest (EN ISO 10 993-10)
- Blut- und urinbeständig
- Phthalatfrei
- Vegan

<i>eyeForce</i>		1800 0000
<i>500 XLE</i>		1500 0006
<i>500 XLE comfort</i>		1500 0006
		+ 3037 0080
<i>500 XLS</i>		1500 0005
<i>500 ECO</i>		1500 0008
<i>400 XL</i>		1400 0001
<i>surgiForce</i>	Formsitz	2600 0008
<i>surgiForce light</i>	Formsitz	2600 0009
<i>surgiLine</i>	Formsitz	2200 0008
<i>assistLine</i>		2400 0015
<i>motionLine</i>		1700 0000
<i>motionLine-E</i>		1700 0001

+ Art. Nr.: 3037 0...

weiß F6461198 Art. Nr.:134	creme F6461210 Art. Nr.:057	beige F6461636 Art. Nr.:094	sand F6461230 Art. Nr.:058	pistazio F6461610 Art. Nr.:153	mint F6461495 Art. Nr.:067	aqua F6461456 Art. Nr.:001	türkis F6461338 Art. Nr.:008
perle F6461288 Art. Nr.:007	silber F6461550 Art. Nr.:070	stone F6461608 Art. Nr.:075	bleu F6461496 Art. Nr.:068	dolphin F6461609 Art. Nr.:076	sky F6461581 Art. Nr.:073	royal F6461196 Art. Nr.:051	atoll F6461453 Art. Nr.:062
violett F6461356 Art. Nr.:059	cyclame F6461381 Art. Nr.:119	orchidee F6461354 Art. Nr.:011	bordeaux F6461350 Art. Nr.:010	kirsche F6461199 Art. Nr.:054	feuer F6461454 Art. Nr.:063	karneol F6461557 Art. Nr.:072	orange F6461556 Art. Nr.:071
apricot F6461458 Art. Nr.:066	mais F6461457 Art. Nr.:065	mango F6461607 Art. Nr.:074	safran F6461542 Art. Nr.:069	limonade F6461343 Art. Nr.:009	limone F6461543 Art. Nr.:109	smaragd F6461455 Art. Nr.:064	agave F6461273 Art. Nr.:006
chrom F6461205 Art. Nr.:056	ocean F6461204 Art. Nr.:055	schoko F6461357 Art. Nr.:060	schwarz F6461195 Art. Nr.:050	anthrazit F6461197 Art. Nr.:052			

Die angezeigten Farben auf Ihrem Gerät können geringfügig von den Originalfarben abweichen. Originalfarbkarten können Sie unter info@ufsk-osys.com anfordern.

„skai® Pandoria Plus“



skai® Pandoria Plus ist ein hochwertiger Polsterbezugsstoff, dessen feine Mikroporenstruktur eine dezente Optik ergibt, die durch einen Ton-in-Ton-Effekt veredelt wird. Die angenehme Haptik des Materials sowie die hervorragende Materialeigenschaften machen skai® Pandoria Plus universell einsetzbar.

Produktspezifikation

- Langlebig
- Reißfest
- Pflegeleicht
- Abriebfest (DIN EN ISO 5470-2)
- Öl- und fettbeständig
- Lichtecht
- Desinfektionsmittelbeständig
- Schwer entflammbar
- Biokompatibilität: Zytotoxizität (EN ISO 10 993-5) und Epikutantest (EN ISO 10 993-10)
- Schweiß-, urin- und blutbeständig
- Antibakteriell nach JIS Z 2801
- Vegan

<i>eyeForce</i>		1800 0000
<i>500 XLE</i>		1500 0006
<i>500 XLE comfort</i>		1500 0006
		+ 3037 0080
<i>500 XLS</i>		1500 0005
<i>500 ECO</i>		1500 0008
<i>400 XL</i>		1400 0001
<i>surgiForce</i>	Formsitz	2600 0008
<i>surgiForce light</i>	Formsitz	2600 0009
<i>surgiLine</i>	Formsitz	2200 0008
<i>assistLine</i>		2400 0015
<i>motionLine</i>		1700 0000
<i>motionLine-E</i>		1700 0001

+ Art. Nr.: 3037 0136

+ Art. Nr.: 3037 0...

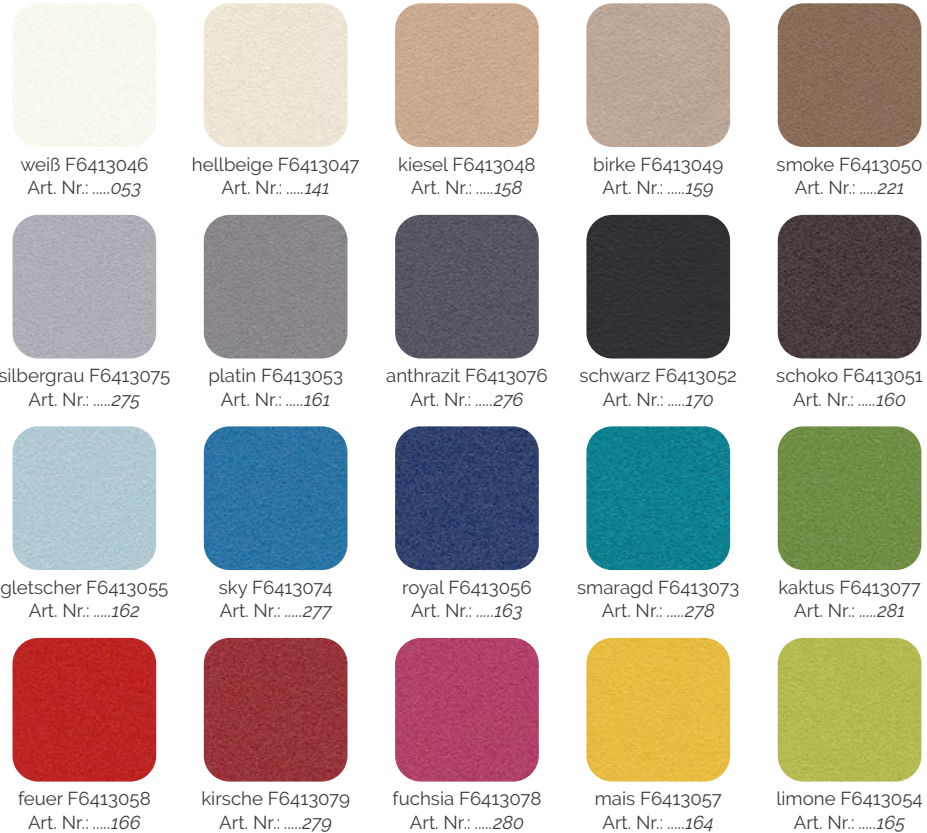

Die angezeigten Farben auf Ihrem Gerät können geringfügig von den Originalfarben abweichen. Originalfarbkarten können Sie unter info@ufsk-osys.com anfordern.

So perfektionieren Sie Ihren OP.



eyeForce



500 XLE



500 XLE comfort



500 XLS



500 ECO



400 XL



motionLine



motionLine-E



surgiForce



surgiForce light



surgiTrend



surgiLine



stayClean



stayClean roll



stayClean kick bucket



supportLine



assistTrend



assistPro F



assistPro H



easyPro F



easyPro R



easyLine F



easyLine R



assistLine

KONTAKTIEREN SIE UNS



UFSK
INTERNATIONAL

OSYS

UFSK-International OSYS GmbH
Kirchhoffstraße 1
93055 Regensburg
Germany

Tel. +49 (0) 941 78862 15
Fax +49 (0) 941 78862 35
E-Mail info@ufsk-osys.com
Web ufsk-osys.com

MADE IN GERMANY
Design | Construction | Manufacturing